

EDESA

COMBO MASTER ANDES SIN PEDESTAL Y CROSS ABS SUPER

COD. JSP321801301CE

La solución completa para tu baño al mejor precio.

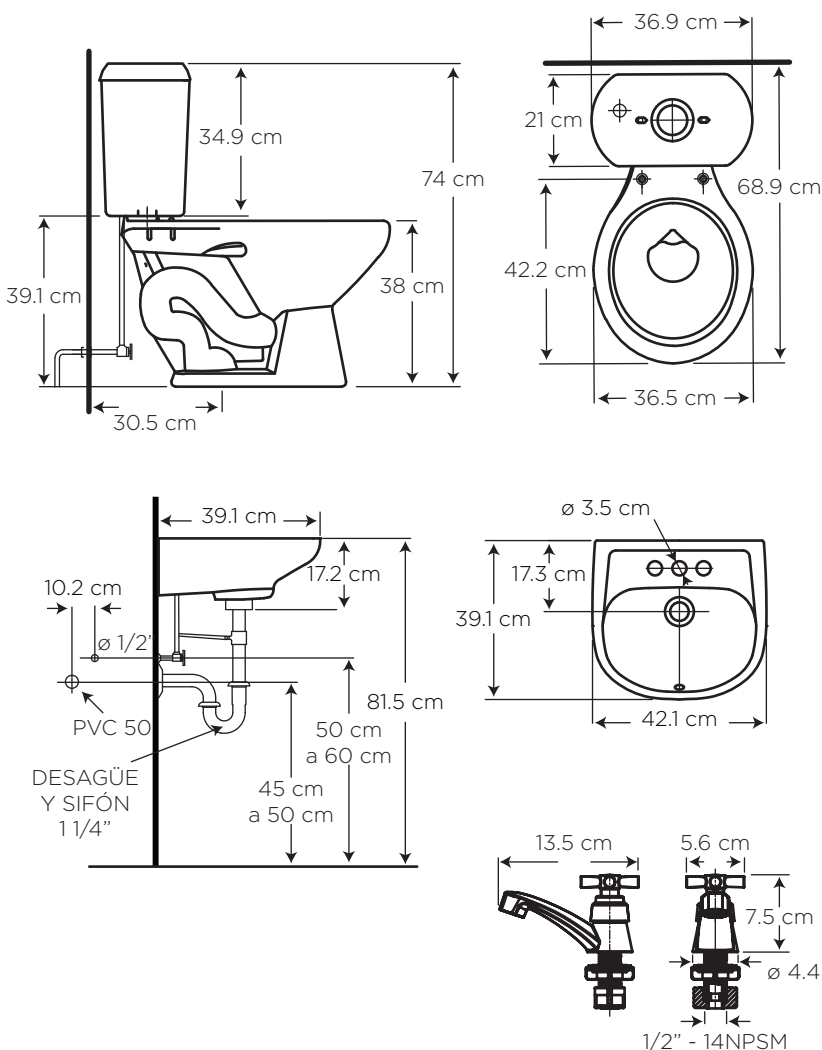

COLORES

Blanco

130

CARACTERÍSTICAS

Material: Cerámica sanitaria, ABS cromado

Cartucho grifería: de cierre hermético 1/4 de vuelta

Presión de agua recomendada:
20 psi (140 kPa) a
80 psi (550 kPa).

Consumo de Agua:
Inodoro 4.8 litros por descarga
Grifería 8.3 litros por minuto /
2.2 gpm a 60 psi











Instalación: al piso desde la pared hasta el desagüe 30.5 cm

Vida útil del cartucho:
500.000 ciclos mínimo

CUMPLE CON NORMA

- Contamos con certificación **NTE INEN 3082**
- Cumple con norma **NTE - INEN 3123** basada en la norma **ASME 112.18.1 - 2012**

ESPECIFICACIONES

	• Consumo de agua inodoro:	4.8 litros
	• Peso del inodoro:	24 kg
	• Peso del lavamanos:	7.5 kg
	• Espesor mínimo de cerámica:	0.6 cm
	• Tolerancia dimensional:	$\pm 3\% > 20$ cm, $\pm 5\% < 20$ cm
	• Nivel mínimo agua en el tanque:	16.5 cm
	• Instalación del inodoro:	30.5 cm
	• Altura del Sello:	5.5 cm
	• Diámetro de la Trampa:	4.7 cm
	• Superficie de agua:	15.6 x 19 cm

¿QUÉ INCLUYE?

- Inodoro Master Redondo
- Lavamanos Andes sin pedestal
- CROSS ABS Super Llave Sencilla para lavamanos

BENEFICIOS

- Brillo inalterable y duración de por vida con alta estética y asepsia, por estar fabricado con cerámica sanitaria.
- Anillo de la taza redondo y medidas compactas, ideal para baños con espacios reducidos y/o auxiliares.
- Lavamanos sin pedestal de diseño innovador, lo convierte en un elemento decorativo y de gran estética dentro del baño. Dotado de rebosadero, permite seguridad contra desbordamientos del agua.
- Un chorro laminar de agua agradable al tacto.
- Compatibilidad de componentes nos permite asegurar el stock de repuestos.
- Tipo de accionamiento con manija brinda facilidad de uso.
- Requiere tubería de 4" para la descarga de inodoro. Fácil instalación pues cumple con las normativas para la construcción.

CUIDADOS Y LIMPIEZA

- Se recomienda el uso de agua y jabón suave para el mantenimiento regular del producto. Evitar elementos abrasivos, ácidos o disolventes.
- Puede encontrar consejos y tips en Baño OK, mantenimiento fácil para tu equipo de baño.

GARANTÍA

EDESA garantiza que sus productos están libres de defectos de fabricación, a partir de la fecha de compra del producto, conforme a los períodos adjuntos:

- Cerámica Sanitaria: De por vida en funcionamiento y acabado de la cerámica sanitaria.
- Grifería: Dos (2) años. En funcionamiento y acabado del producto.
- Herraje y Asiento plástico: Dos (2) años.
- Repuestos de Grifería y Broncería: Dos (2) años. Son las partes internas/externas de la grifería, que están expuestas al desgaste natural por el uso y se adquieren a manera de reposición, para mantenimiento preventivo y/o sustitución de las partes. Por ejemplo: cartuchos, aireadores, manillas, empaques, picos de cocina, duchadores de mano, mangueras, kits de instalación (tuercas, tornillos, arandelas, etc), conectores universales, entre otros.



SERVICIO AL CLIENTE

1-800 SUEDESA
-783337